

Odvlhčovač

MASTER[®]

DH 716, DH 720

Návod k obsluze

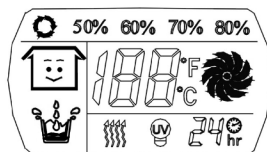
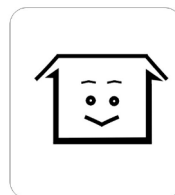
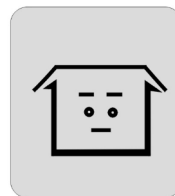
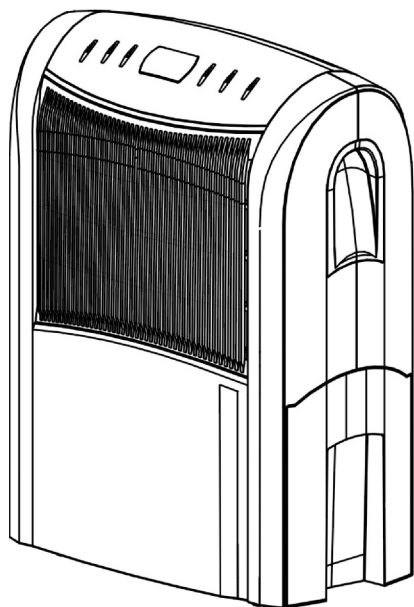

Tento návod je třeba si přečíst a uschovat pro budoucí použití

OBSAH

Před použitím tohoto zařízení je nutné důkladně se seznámit s návodem a uschovat jej pro budoucí použití.

	Strana
Typové č. modelu	1
Specifikace	2
Funkce	3
Umístění	4
Doporučení před použitím zařízení	4
Části	5
Obsluha	6
Odvod kondenzované vody	8-10
Údržba a čištění	10-11
Zjišťování závad	12

Typové číslo modelu

DH 716	16 l/ dzień - vysoušeč
DH 720	20 l/ den vysoušeč + UV

Funkce

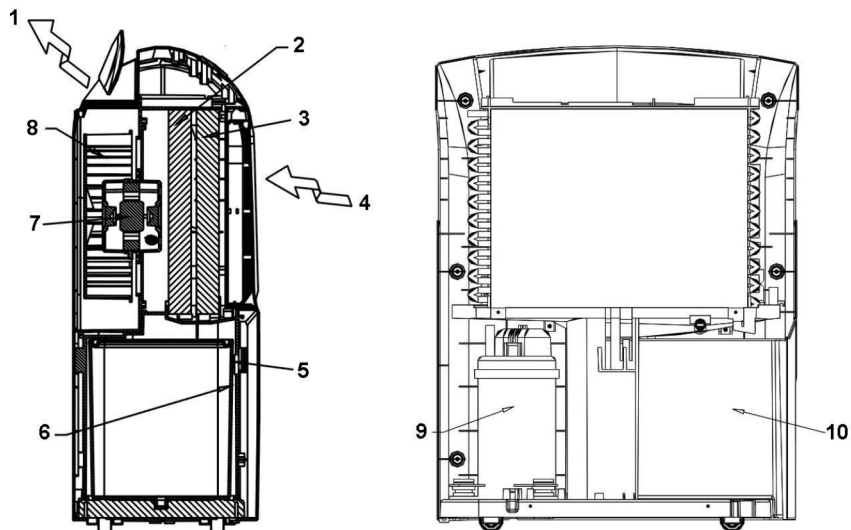

- 1 - SUCHÝ TEPLEJŠÍ VZDUCH,
- 2 - KONDENZÁTOR,
- 3 - VÝPARNÍK,
- 4 - VLHKÝ NASYCENÝ VZDUCH,
- 5 - MIKROPŘEPÍNAČ,
- 6,10 - ZÁSOBNÍK NA VODU,
- 7 - MOTOR,
- 8 - VENTILÁTOR,
- 9 - KOMPRESOR

Toto zařízení je určeno k vysoušení vzduchu. Kontrola relativní vlhkosti probíhá průtokem vzduchu přes zařízení, který způsobuje zkapalnění přebytku vlhkosti na chladicích částech. Kontakt se studeným povrchem způsobuje zkapalnění vlhkosti ve vzduchu. Potom zkapalněná voda je bezpečně odvedená do zásobníku na vodu. Vysušený vzduch proudí výparníkem, v němž se nepatrně ohřívá, a potom je opětovně veden do místnosti, přičemž jeho teplota je nepatrně vyšší.

Umístění

Nadbytek vlhkosti se bude šířit po celém domě stejným způsobem, jakým se šíří vůně v místnosti během vaření. Z tohoto důvodu musí být odvlhčovač umístěn tak, aby mohl pohlcovat vlhký vzduch v celém domě. Je zde možnost, pokud se na jednom místě vyskytne vážný problém, umístit odvlhčovač poblíž tohoto místa a potom jej přenést blíž k centrálnímu bodu.

Během ustavování odvlhčovače je třeba se ujistit, že je umístěn na rovném povrchu a z každé strany zařízení je 10 cm (4") volného prostoru pro účinný průtok vzduchu.

Tento odvlhčovač je pro zlepšení mobility vybaven nastavovacími kolečky. Před přemístěním je třeba jej odpojit a zásobník na vodu vyprázdnit.

Nedoporučuje se používat prodlužovací kabel, a proto je třeba se ujistit, že se zařízení nachází v blízkosti zásuvky. V případě nutnosti použití prodlužovacího kabelu je třeba se ujistit, že minimální průřez kabelu je 1 mm².

Během práce odvlhčovače v nutném případě musí být vnější dveře a okna zavřeny pro zajištění maximální účinnosti zařízení.

Doporučení před použitím

Upozornění!

- Zařízení musí být vždy v kolmé poloze.
- Zařízení je třeba ponechat v kolmé poloze hodinu před připojením k napájení po přemístění nebo přechýlení (např. během čištění).
- Všechna cizí tělesa musí být ve větší vzdálenosti od otvorů pro přívod a odvod vzduchu.
- Napájecí napětí musí být shodné s tím, které je uvedeno na výkonovém štítku na zadní straně zařízení.
- Pokud je poškozen napájecí kabel, může jej vyměnit oprávněný servisní pracovník nebo osoba s příslušnou kvalifikací.
- Pro zapnutí a vypnutí zařízení se v žádném případě nemá používat zástrčka.

- Vždy je třeba používat spínač na ovládacím panelu.
- Před přemístěním je třeba zařízení nejdříve odpojit a potom vypustit vodu ze zásobníku.
- Nesmí se používat rozprašovače proti hmyzu nebo jiné lehce hořlavé materiály.
- Zařízení se nesmí v žádném případě polévat nebo stříkat vodou.

DŮLEŽITÉ!

Zařízení nelze používat při pokojové teplotě nižší než 5°C, aby nedošlo k námraze na výparníkovém hadu.

Součásti

Přední strana

1. Ovládací panel
2. Přívod vzduchu / Filtry
3. Ukazovatel nastavení hladiny vody
4. Madlo
5. Zásobník na vodu

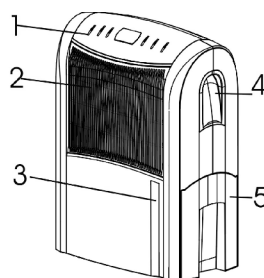

Zadní strana

6. Kryt odvodu vzduchu
7. Odvod vzduchu
8. Zadní deska
9. Otvor pro plynulý odvod vody
10. Kolečko
11. Napájecí kabel

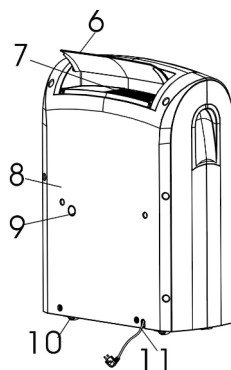

Sada filtrů

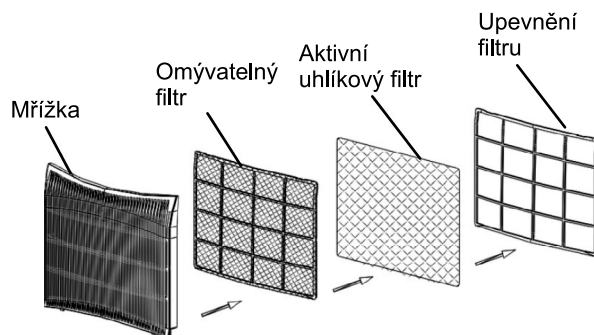

Obsluha

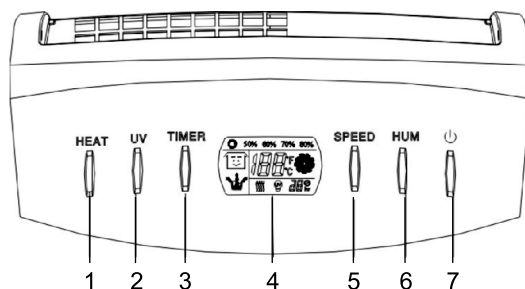

1. Tlačítko „Ohřev“ (pouze u modelu s funkcí ohřevu)
2. Ultrafialové světlo (pouze u modelu s funkcí ultrafialového světla)
3. Časovač
4. Displej
5. Tlačítko nastavení rychlosti (ventilace)
6. Tlačítko přizpůsobení vlhkosti
7. Tlačítko ON/OFF Zapnout/Vypnout)



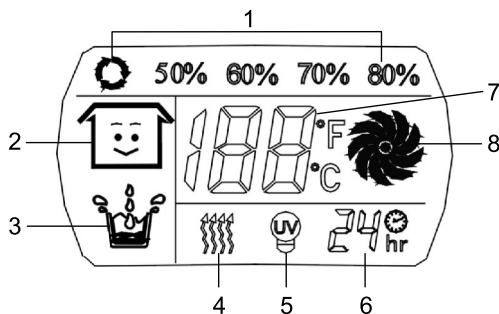

Displej



1. Ukazatel vlhkosti:  stálé odvlhčování, 50%, 60%, 70%, 80%

2. Podmínky v rozsahu vlhkosti okolí: dobře  dostačující , špatní 

 znamená $50\% \leq \text{vlhkost okolí} \leq 70\%$

 znamená $30\% \leq \text{vlhkost okolí} < 50\%$ nebo $70\% < \text{vlhkost okolí} \leq 80\%$

 znamená, že vlhkost okolí je vyšší než 80%.

3.  1. kompresor je v provozu. V případě, jestliže je aktivní funkce rozmrazování, kapky vody začnou blikat.

 kompresor není v provozu.

 zásobník je naplněný vodou

4. Ukazatel teploty (pouze u modelu s funkcí ohřevu): V okamžiku stlačení tlačítka ohřevu, když teplota okolí bude nižší než 25°C , ukazatel teploty se rozsvítí a ohřívač začne pracovat. V této fázi se rychlost ventilátoru bude udržovat na vysoké úrovni. Přesto, pokud teplota okolí bude vyšší než 25°C , ukazatel teploty se nerozsvítí a ohřívač nebude v provozu. * Tento ohřívač je chráněn termostatem PTC a tepelnou pojistkou proti přehřátí.

5. Ukazatel UV (ultrafialového záření), výlučně u modelu s funkcí ultrafialového světla.
* UV záření může ničit bakterie ve vzduchu.

6. Ukazatel časomíry, 1 až 24 hodin.

7. Ukazatel teploty okolí může zobrazovat teplotu okolí ve stupních Celsia ($^{\circ}\text{C}$) díky přidržení tlačítka "HUM" po dobu nejméně 2 sekund.

8. Rychlost ventilátoru/Ukazatel ventilace:  vysoká rychlost,  nízká rychlost.

Obsluha

1. Zařízení připojit do správné napájecí zásuvky (viz. výkonový štítek na zadní straně zařízení).
2. Stlačit tlačítko ON/OFF pro zapnutí zařízení. Kompresor se uvede do provozu ve stálém režimu.
3. Stlačit tlačítko HUMIDITY pro přizpůsobení požadované vlhkosti: stálé odvlhčování: 50%, 60%, 70% nebo 80%
4. Stlačit tlačítko nastavení rychlosti pro výběr rychlosti ventilace v rozmezí od vysoké po nízkou.
5. Pro vypnutí zařízení opětovně stlačit tlačítko ON/OFF.
6. Směr odvodu vzduchu lze přizpůsobit ručně.

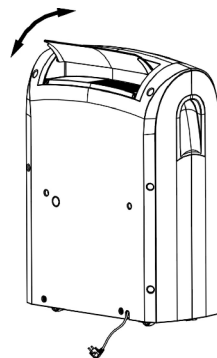

Odvod vody

V okamžiku naplnění zásobníku na vodu kompresor přestane pracovat v rámci automatické ochrany :

- Symbol „plný zásobník“  začne blikat.
- Zařízení začne bzučet. * Bzučení se vypíná stlačením tlačítka ON/OFF.
- Ukazatel hladiny vody změní barvu na červenou.

Aby bylo možno přemístit zásobník s vodou, je třeba jej zcela vyjmout ze zařízení pomocí madla umístěného na zásobníku s vodou.

Po vyprázdnění zásobníku na vodu je třeba jej správně vložit na místo. Přitom je třeba se ujistit, že je správně ustaven, aby symbol „plný zásobník“ přestal svítit a zároveň vysoušeč začal fungovat.

Prosíme zohlednit skutečnost, že v případě, pokud zásobník na vodu nebude správně ustaven, ukazatel hladiny vody změní barvu na červenou, zatímco zařízení začne bzučet. začne bržecet.



Aby bylo možno přemístit zásobník s vodou, je třeba jej vyjmout ze zařízení pomocí madla umístěného na zásobníku s vodou

Pokud je zásobník naplněn vodou nebo nebyl správně ustaven, ukazatel hladiny vody změní barvu na červenou.

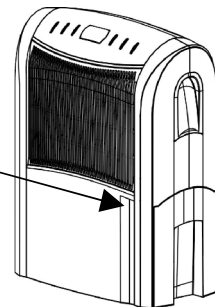

Plynulý odvod

Pokud odvlhčovač pracuje při velmi vysoké hladině vlhkosti, voda ze zásobníku bude muset být častěji odváděná. V této situaci může být výhodné přizpůsobení zařízení na plynulé odvádění pomocí následujícího postupu:

1. Odstříhnout odtok u zařízení. (FIG.1).

* Poznámka:

Když bude odtok odstřížen, uvedená část bude otvorem a nemůže být ucpaná zásepku. Pokud uvedená část bude ucpaná zásepku, vodu nebude možno odvést do zásobníku.

2. Na odtokový otvor napojit odtokovou hadičku o vnitřním průměru 12mm. (FIG.2)

* Je třeba zohlednit skutečnost, že trubka není součástí vybavení zařízení.

3. Ujistit se, že voda bude moci vždy plynule odtékat a trubka zůstane na místě.

Poznámka!

V případě, jestliže budou špatné atmosférické podmínky, je třeba dávat pozor, aby nedošlo k námraze na vodní trubce.

Vodní trubka o vnitřním průměru 12 mm. Je třeba vzít v úvahu, že trubka není součástí vybavení zařízení.

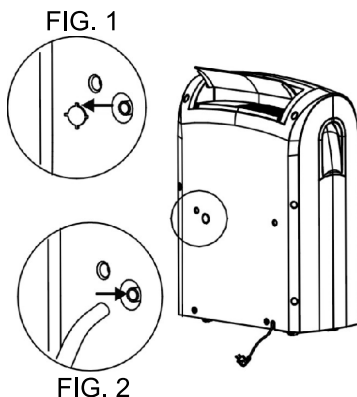

Údržba a čištění

Před provedením údržby a čištění zařízení je třeba jej vždy odpojit od napájecí sítě.

ČIŠTĚNÍ TĚLESA ZAŘÍZENÍ

K vyčištění zařízení je třeba použít měkký hadřík.

V žádném případě se nemají používat plynné chemické substance, detergenty, benzín, chemicky ošetřené oblečení nebo jiné čisticí roztoky. Každá z těchto látek může poškodit plášť zařízení.

ČIŠTĚNÍ FILTRU

V případě omývatelného filtru je třeba použít vysavač anebo filtr lehce vytřepat za účelem snadného vyčištění. Pokud je filtr hodně znečištěn, je třeba použít teplou vodu s malým množstvím středně silného čisticího prostředku.

Pokud se jedná o aktivní uhlíkový filtr, není omývatelný. Jeho trvalost je proměnlivá a je závislá na okolních podmínkách, za jakých se zařízení používá. Filtr se musí periodicky kontrolovat (více méně každých 6 měsíců) a v případě potřeby je třeba jej vyměnit.

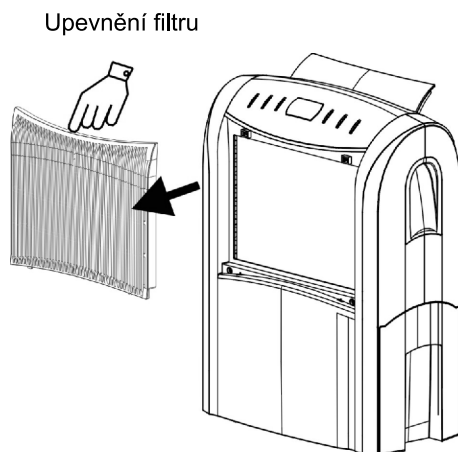

Úschova

Pokud zařízení nebude delší dobu používáno, je třeba jej odpojit. Napájecí kabel je třeba odpojit a očistit:

Zásobník na vodu je třeba úplně vyprázdnit a vytřít dočista.

Zařízení je třeba přikrýt a uchovávat na místě chráněném před slunečními paprsky.

Zjišťování závad

ZAŘÍZENÍ NEFUNGUJE:

- Je zařízení připojeno k napájecí síti?
- Je připojený v domě elektrický proud?
- Má pokojová teplota 5°C nebo více než 35°C? Pokud ano, jedná se o teplotu mimo pracovní rozsah zařízení.
- Je třeba se ujistit, zda hygrostat (nebo přepínač ON/OFF) je zapnut.
- Je třeba se ujistit, zda zásobník na vodu je správně ustaven v zařízení a zda není plný.
- Je třeba se ujistit, že ventilační otvory nejsou zablokovány.
-

ZDÁ SE, ŽE ZAŘÍZENÍ NEPRACUJE:

- Není filtr zaprášený nebo špinavý?
- Nejsou ventilační otvory zablokovány?
- Není vlhkost okolí již příliš nízká?

ZDÁ SE, ŽE ZAŘÍZENÍ NEPRACUJE EFEKTIVNĚ :

- Není otevřeno příliš mnoho dveří a oken?
- Není v místnosti něco, co způsobuje velkou vlhkost?

ZAŘÍZENÍ JE PŘÍLIŠ HLUČNÉ:

- Je třeba zkontrolovat, zda zařízení stojí na rovném povrchu

ZE ZAŘÍZENÍ VYTÉKÁ VODA:

- Je třeba se ujistit, že zařízení je v dobrém technickém stavu.
- Pokud není využívána možnost plynulého odtékání vody, je třeba se ujistit, že gumová záslepka (zespodu zařízení) je na svém místě.



INFORMACE TÝKAJÍCÍ SE ODSTRAŇOVÁNÍ POUŽITÝCH ELEKTRICKÝCH A ELEKTRONICKÝCH ZAŘÍZENÍ

Výše uvedený symbol na zařízení informuje, že jde o elektrické nebo elektronické zařízení, které po použití nesmí být skladovány s jinými odpady.

- Použitá elektrická a elektronická zařízení obsahují látky škodlivé pro životní prostředí. Tato zařízení nesmí být skladována na skládkách, musí být podrobena recyklaci.
- Informace o zpětném odběru použitých elektrických a elektronických zařízení můžete získat u prodejce zařízení, jeho výrobce nebo dovozce.
- Obracíme se hlavně na uživatele zařízení, která pocházejí z domácností. Vzhledem k tomu, že do tohoto sektoru míří největší počet těchto zařízení, znamená to, že jejich podíl na selektivním sběru použitých zařízení je velmi podstatný.
- Zákaz umístování použitých elektrických a elektronických zařízení spolu s jiným odpadem ukládá uživatelé evropská směrnice 2002/96/ES.

PROHLÁŠENÍ O SHODĚ ES

Výrobce: **Desa Poland Sp. z o.o.** 

Adresa: **ul. Magazynowa 5A, 62-023 Gądky, Polska**

Výrobek: **Master DH 716 i DH 720**

Tímto prohlašujeme s plnou zodpovědností, že vyjmenované výrobky splňují bezpečnostní požadavky Evropské směrnice.

Směrnice: **2006/95/EC - LVD
2004/108/EC - EMC**

Použité normy : **EN 60335-2-40/A1:2006, EN 60335-1/A13:2008,
EN 62233:2008,
EN 55014-1:2006, EN 55014-2/A1:2001,
EN 61000-3-2:2006,
EN 61000-3-3/A2:2005**

Certifikát č: **Z1A 09 02 22449 266, E8N 08 06 22449 252**

Označení CE bylo přiděleno v **2009 r.**

Prohlášení vydáno **DESA Poland Sp. z o.o.**

Místo, datum **Gądky, 2009-04-17**

Podpis oprávněné osoby

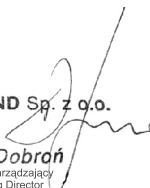
DESA POLAND Sp. z o.o.
Paweł Dobrań
Dyrektor Zarządzający
Managing Director

POLAND Sp. z o.o.

Desa Poland Sp. z o.o.
ul. Magazynowa 5A
62-023 Gądky
www.desapoland.pl

